



КОНДИЦИОНЕР ВОЗДУХА

РУКОВОДСТВО ПО ЭКСПЛУАТАЦИИ И МОНТАЖУ

Кондиционер воздуха раздельного
типа (сплит-система)

Благодарим за использование нашей кондиционерной продукции и просим внимательно ознакомиться с данным руководством и сохранить его для дальнейших справок. В случае утери данного руководства, пожалуйста, обратитесь в местное представительство нашей компании, посетите наш сайт www.dantex.ru либо отправьте письмо на электронную почту info@dantex.ru.

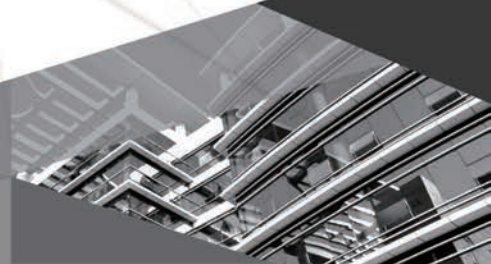

RK-07SAG / RK-07SAGE
RK-09SAG / RK-09SAGE
RK-12SAG / RK-12SAGE
RK-18SAG / RK-18SAGE
RK-24SAG / RK-24SAGE
RK-28SAG / RK-28SAGE

Содержание

Примечания к эксплуатации

Меры технической безопасности	1
Наименование частей	6

Руководство по эксплуатации пульта ДУ с ЖК-дисплеем

Кнопки пульта дистанционного управления	7
Описание иконок на ЖК-дисплее пульта дистанционного управления	7
Описание кнопок пульта дистанционного управления	8
Описание функций комбинаций кнопок	10
Руководство по эксплуатации	11
Замена батареек пульта дистанционного управления	11
Эксплуатация в аварийном режиме	12

Техническое обслуживание

Очистка и техническое обслуживание	12
--	----

Неисправности

Анализ неисправностей	15
-----------------------------	----

Примечания к монтажу

Установочные размеры для блоков	19
Меры предосторожности при монтаже и перемещении блока	20
Инструменты для монтажа	21
Выбор места для монтажа	21
Требования к электрическим соединениям	22

Монтаж

Монтаж внутреннего блока	23
Монтаж наружного блока	28
Вакуумирование	31
Проверка на утечку газа	31
Проверка после монтажа	32

Ввод в эксплуатацию

Ввод в эксплуатацию	32
---------------------------	----

Приложение

Подбор соединительного трубопровода	33
Метод развальцовки трубопроводов	35

Данное устройство не предназначено для использования детьми, а также людьми с ограниченными физическими и умственными способностями без надлежащего присмотра. В обратном случае убедитесь, что эксплуатация устройства осуществляется строго под присмотром ответственных лиц, ознакомившихся со всеми мерами технической безопасности.

Детям категорически запрещается играть с оборудованием.

Если Вам необходимо осуществить монтаж, демонтаж или техническое обслуживание агрегата, пожалуйста, обратитесь к Вашему местному дилеру или в авторизованный центр технического обслуживания за квалифицированной помощью. Монтаж, демонтаж и техническое обслуживание должны осуществляться исключительно квалифицированными специалистами. Категорически запрещается осуществлять данные процедуры самостоятельно во избежание поломки агрегата. Несоблюдение мер технической безопасности может привести к серьезным травмам либо летальному исходу.

Расшифровка символов



ОПАСНО

Используется в случаях, когда несоблюдение мер технической безопасности может привести к серьезным травмам либо к летальному исходу.



ПРЕДУПРЕЖДЕНИЕ

Используется в случаях, когда несоблюдение мер технической безопасности может привести к серьезным травмам либо к летальному исходу.



ОСТОРОЖНО

Используется в случаях, когда несоблюдение мер технической безопасности может привести к травмам средней степени, либо материальному ущербу.

ПРИМЕЧАНИЕ

Используется для обозначения важной, но не связанной с опасностью для здоровья и жизни человека информации, о рисках повреждений оборудования



Используется для обозначения опасности, применяется со знаками ПРЕДУПРЕЖДЕНИЕ и ОСТОРОЖНО.

Ограничения

Производитель не несёт ответственность за травмы пользователей, материальный ущерб и неисправности в следующих случаях:

1. Поломка агрегата в результате его неправильной эксплуатации или ненадлежащего обращения с ним;
2. Неквалифицированное вмешательство в конструкцию агрегата, нарушающее его целостность, использование агрегата с другим оборудованием без соблюдения инструкций производителя во время технического обслуживания и эксплуатации агрегата;
3. После проведения диагностики выявлены дефекты агрегата, вызванные воздействием газов, вызывающих коррозию металлических частей;
4. После проведения диагностики выявлены дефекты, возникших в результате неправильной транспортировки агрегата;
5. Несоблюдение инструкций производителя и всех соответствующих требований по эксплуатации, ремонту и техническому обслуживанию агрегата;
6. После проведения диагностики выявлены неисправности агрегата, вызванные использованием деталей и компонентов других производителей;
7. Ущерб вызван стихийными бедствиями, неудовлетворительными эксплуатационными условиями и прочими форс-мажорными обстоятельствами.



ПРЕДУПРЕЖДЕНИЕ

Эксплуатация и техническое обслуживание

- Данное устройство предназначено для использования детьми возрастом от 8 лет и старше, а также людьми с ограниченными физическими и умственными способностями строго при условии, что эксплуатация устройства осуществляется под присмотром ответственных лиц, ознакомившихся со всеми мерами технической безопасности.
- Не позволяйте детям играть с устройством.
- Не позволяйте детям самостоятельно производить очистку и обслуживание устройства.
- Категорически запрещается использовать одноместную розетку для подключения других электрических приборов. В обратном случае, это может привести к возгоранию.
- Перед очисткой кондиционера убедитесь, что он полностью отключен от сети электропитания. В обратном случае, это может привести к поражению электрическим током.
- В случае повреждения силового кабеля необходимо немедленно произвести его замену в авторизованном центре технического обслуживания во избежание опасности.
- Во избежание поражения электрическим током не производите очистку кондиционера с использованием воды.
- Не распыляйте воду на внутренний блок. Это может привести к поражению электрическим током или неисправностям оборудования.
- Во время снятия фильтра избегайте прямого контакта с ребрами теплообменника во избежание травм.
- Не используйте открытый огонь или фен для просушки фильтра после очистки во избежание его деформации или пожарной опасности.
- Техническое обслуживание должно осуществляться исключительно квалифицированными специалистами. В обратном случае, возможны травмы пользователей или повреждения агрегата.



ПРЕДУПРЕЖДЕНИЕ

- Категорически запрещается самостоятельно осуществлять ремонт агрегата. Это может привести к поражению электрическим током или повреждениям агрегата. Пожалуйста, по вопросам ремонта агрегата обращайтесь к Вашему местному дилеру.
- Не вставляйте пальцы или посторонние объекты в отверстия входа или выхода воздуха. В обратном случае, возможны травмы пользователей или повреждения агрегата.
- Не загромождайте входы или выходы посторонними предметами. Это может стать причиной неисправностей агрегата.
- Избегайте попадания воды на пульт дистанционного управления во избежание его поломки.
- В случае возникновения какого-либо из следующих явлений, пожалуйста, немедленно завершите работу кондиционера и отключите его от сети электропитания, после чего обратитесь к Вашему местному дилеру, либо квалифицированным специалистам по вопросам технического обслуживания.
- Силовой кабель перегрет либо поврежден.
- Во время эксплуатации слышен специфический звук.
- Частое срабатывание защитного автомата.
- Кондиционер выделяет запах гари во время эксплуатации.
- Утечка воды из внутреннего блока.
- Если кондиционер работает при условиях, не соответствующих норме, возможны неисправности, поражение электрическим током или возгорание.
- При включении или выключении блока с помощью аварийного выключателя, пожалуйста, нажмите на данный выключатель изолирующим предметом, но не металлическим.
- Не становитесь на верхнюю панель наружного блока и не кладите на нее посторонние объекты. В обратном случае, возможны травмы пользователей или повреждения агрегата.



ПРЕДУПРЕЖДЕНИЕ

Приложение

- Монтаж должен осуществляться исключительно квалифицированными специалистами. В обратном случае, возможны травмы пользователей или повреждения агрегата.
- Во время монтажа соблюдайте правила электробезопасности.
- Согласно местным стандартам электрической безопасности используйте высококачественный контур электропитания и защитный автомат.
- Защитный автомат обязателен для установки. Отсутствие защитного автомата может привести к неисправностям системы.
- Многополюсный выключатель с минимальным зазором между контактами 3 мм должен быть подсоединен к стационарной электропроводке.
- Пожалуйста, ознакомьтесь с соответствующей Таблицей для выбора защитного автомата подходящей производительности. Защитный автомат должен быть оснащен токовым и тепловым реле, обеспечивающими защиту от коротких замыканий и перегрузки.
- Кондиционер должен быть надежно заземлен. Некорректное заземление может стать причиной поражения электрическим током.
- Категорически запрещается использовать неподходящий или неисправный силовой кабель.
- Убедитесь, что электропитание соответствует требованиям и техническим характеристикам кондиционера. Нестабильное электропитание и некорректное подсоединение электрического контура может стать причиной неисправностей системы. Пожалуйста, перед началом эксплуатации кондиционера убедитесь в корректности подсоединяемых силовых кабелей.
- Убедитесь в корректности подсоединения фазы электропитания, нейтрального провода и заземляющего провода штепсельной розетки.



ПРЕДУПРЕЖДЕНИЕ

- Убедитесь, что электропитание полностью отключено от кондиционера, прежде чем приступать к любым работам по электромонтажу в целях безопасности.
- Не подсоединяйте электропитание до завершения монтажа.
- В случае повреждения силового кабеля необходимо немедленно произвести его замену в авторизованном центре технического обслуживания.
- Ввиду повышенной температуры в контуре хладагента, пожалуйста, обеспечьте расположение межблочного кабеля на безопасном расстоянии от медного трубопровода.
- Агрегат должен быть установлен в строгом соответствии со всеми государственными стандартами электрической безопасности.
- Монтаж агрегата должен осуществляться в соответствии с требованиями NEC и CEC исключительно авторизованными квалифицированными специалистами.
- Кондиционер относится к электрическим приборам первого класса. Поэтому он должен быть надежно заземлен специализированным заземляющим устройством квалифицированными специалистами. Пожалуйста, убедитесь в корректности заземления. Некорректное заземление агрегата может стать причиной поражения электрическим током.
- Желто-зеленый провод кондиционера является заземляющим и не может быть использован в каких-либо других целях, кроме заземления.
- Сопротивление заземления должно соответствовать государственным стандартам электрической безопасности.
- Агрегат должен быть установлен таким образом, чтобы при этом обеспечивался легкий доступ к вилке электрического соединителя.
- Все провода внутреннего и наружного блоков должны быть подсоединены только квалифицированными специалистами.

Меры технической безопасности



ПРЕДУПРЕЖДЕНИЕ

- Если длина соединительного провода электропитания недостаточна, пожалуйста, обратитесь к производителю по вопросу замены провода. Избегайте самостоятельного увеличения длины провода, к любым работам по электромонтажу в целях безопасности.
- Агрегат с вилкой должен быть установлен таким образом, чтобы при этом обеспечивался легкий доступ к вилке электрического соединителя.
- Если агрегат не имеет вилки, линия электропитания должна быть оснащена защитным автоматом.
- Если Вам требуется изменить расположение кондиционера, пожалуйста, обратитесь за помощью к квалифицированным специалистам и не предпринимайте каких-либо действий самостоятельно. В обратном случае, возможны травмы пользователей или повреждение агрегата.
- Устанавливайте агрегат в месте, недоступном для детей и находящемся на безопасном расстоянии от животных и растений. Если обеспечение данных условий невозможно, пожалуйста, предусмотрите защитное ограждение агрегата.
- Внутренний блок должен прилегать к стене.
- Все инструкции по монтажу и эксплуатации данного оборудования предоставлены производителем.

Диапазон эксплуатационных температур

	Температура в помещении DB/WB(°C)	Температура наружного воздуха DB/WB (°C)
Максимальное значение при охлаждении	+32/+23	+43/+26
Максимальное значение при обогреве	+27/-	+24/+18

ПРИМЕЧАНИЕ:

- Диапазон эксплуатационных температур (температура наружного воздуха) в режиме охлаждения: от +18°C до +43°C.
- Диапазон эксплуатационных температур в режиме обогрева для моделей с тепловым насосом: от -7°C до +43°C.

Наименование частей

Внутренний блок

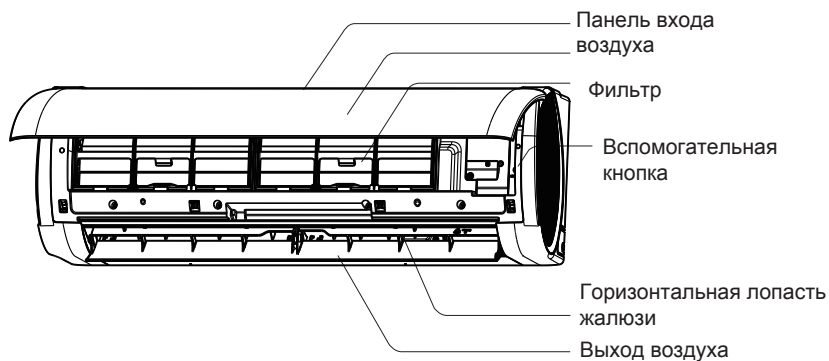

Индикатор температуры

Приемник сигнала

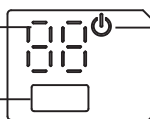

Индикатор электропитания



Пульт дистанционного управления

(Содержимое индикации или расположение могут отличаться от Рисунков выше, пожалуйста, ориентируйтесь на фактические данные агрегата)

Наружный блок

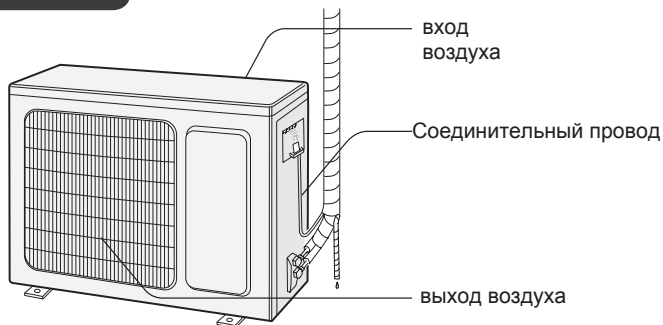

ПРИМЕЧАНИЕ:

Все рисунки в настоящем Руководстве приведены только для общего разъяснения. Они могут слегка отличаться от кондиционера воздуха, приобретённого вами (в зависимости от модели). Ориентируйтесь на фактические значения.

Кнопки пульта дистанционного управления

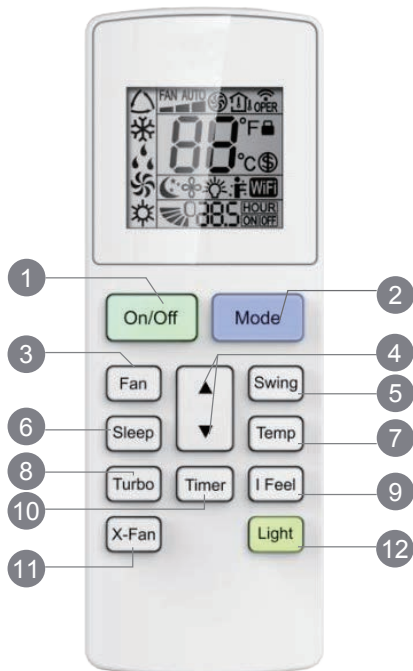

- 1 Кнопка On/Off
- 2 Кнопка Mode
- 3 Кнопка Fan
- 4 Кнопка ▲/ ▼
- 5 Кнопка Swing
- 6 Кнопка Sleep
- 7 Кнопка Temp
- 8 Кнопка Turbo
- 9 Кнопка I Feel
- 10 Кнопка Timer
- 11 Кнопка X-Fan
- 12 Кнопка Light

Описание иконок на ЖК-дисплее пульта дистанционного управления



ПРИМЕЧАНИЕ: Функция "Wi-Fi" Данный пульт дистанционного управления предназначен для стандартного использования. Некоторые модели кондиционеров могут не поддерживать данную функцию. Всегда ориентируйтесь только на фактические характеристики Вашей модели кондиционера.

Описание кнопок пульта дистанционного управления

Примечание:

- Данный пульт дистанционного управления предназначен для стандартного использования, он может быть использован для кондиционеров с различными функциями; если определенная модель не поддерживает какую-либо функцию, при нажатии на соответствующую кнопку на пульте дистанционного управления для данной функции блок будет продолжать работать в установленном режиме.
- При подключении к сети электропитания кондиционер издает соответствующий звуковой сигнал. Индикатор работы включен (ON) (красный индикатор). Далее Вы можете осуществлять управление кондиционером с помощью пульта дистанционного управления.
- Когда блок включен, при нажатии на кнопки пульта дистанционного управления на экране пульта однократно мигает иконка сигнала "📶", и кондиционер издает соответствующий звуковой сигнал, что означает, что сигнал поступил с пульта дистанционного управления в приемник сигнала на кондиционере.
- Когда блок выключен, на экране пульта дистанционного управления отображаются иконки установленной температуры и часов (если установлены функции включения и выключения блока по таймеру, а также функция подсветки, соответствующие иконки будут одновременно отображаться на экране пульта дистанционного управления); когда блок включен, на экране отображаются соответствующие иконки установленных функций.

1 Кнопка On/Off

Нажмите на данную кнопку для включения или выключения кондиционера.

2 Кнопка Mode

Нажмите на данную кнопку для выбора необходимого режима работы. При каждом нажатии режим работы будет переключаться в следующей последовательности: АВТО, ОХЛАЖДЕНИЕ, ОСУШЕНИЕ, ВЕНТИЛЯЦИЯ, ОБОГРЕВ*:

AUTO ► COOL ► DRY ► FAN ► HEAT*

*Примечание: Только для моделей с тепловым насосом.

3 Кнопка Fan

Нажатие на данную кнопку будет переключать скорость вентилятора в следующей последовательности: авто (AUTO), низкая (▲), средняя (▲▲), высокая (▲▲▲) и снова авто (AUTO).

* Примечание: В режиме осушения кондиционер работает на низкой скорости вентилятора.

4 Кнопка ▲ / ▼

Нажмите на кнопку "▲" или "▼" для повышения или понижения установленной температуры. Регулировка температуры недоступна в режиме Auto (Авто). Для настройки времени включения блока по таймеру (TIMER ON) и времени выключения блока по таймеру (TIMER OFF) нажмите на кнопку "▲" или "▼" для регулировки времени.

5 Кнопка Swing

Нажмите на данную кнопку для определения вертикального угла поворота лопастей жалюзи.

6 Кнопка Sleep

В режиме охлаждения (COOL), обогрева (HEAT) или осушения (DRY) нажмите на данную кнопку для запуска функции сна (SLEEP). Нажмите на данную кнопку повторно для отключения функции сна (SLEEP). Данная функция недоступна в режимах вентиляции (Fan) и Авто (Auto).

Описание кнопок пульта дистанционного управления

7 Кнопка Temp

Нажатием на данную кнопку Вы можете проверить установленную температуру в помещении, фактическую температуру в помещении либо температуру наружного воздуха, значения которых отобразятся на экране внутреннего блока. Значения на пульте дистанционного управления будут отображаться в следующей последовательности:



Примечание:

- Индикация температуры наружного воздуха недоступна для некоторых моделей. Когда сигнал "🏠!" поступает на внутренний блок, на нем отображается установленная температура.

8 Кнопка Turbo

В режиме охлаждения (Cool) или обогрева (Heat) нажмите на данную кнопку для включения быстрого охлаждения (Cool) или быстрого обогрева (Heat).

9 Кнопка I Feel

Нажмите на данную кнопку для запуска функции I FEEL, и на пульте дистанционного управления отобразится соответствующая иконка "🏠". После установки данной функции пульт дистанционного управления отправляет значение измеренной температуры в помещении на внутренний блок, после чего блок автоматически регулирует температуру в помещении согласно измеренному значению. Нажмите на данную кнопку повторно для отключения функции I FEEL, после чего иконка "🏠" исчезнет. Пожалуйста, держите пульт дистанционного управления при себе после установки данной функции. Не оставляйте пульт дистанционного управления в непосредственной близости от объектов, находящихся под воздействием высокой или низкой температуры, во избежание искажения показаний измерений температуры в помещении.

10 Кнопка Timer

- Когда блок включён (ON), нажмите на данную кнопку для настройки выключения блока по таймеру (OFF); Когда блок выключен (OFF), нажмите на данную кнопку для настройки времени включения блока по таймеру (ON).
 - Однократно нажмите на данную кнопку, и на пульте дистанционного управления отобразится соответствующая мигающая иконка часов. Далее нажмите на кнопку "▲" или "▼" для настройки таймера (значение времени будет переключаться быстрее при длительном нажатии на кнопку "▲" или "▼"). Для настройки таймера используется 24-часовой формат времени. Для сохранения настроек повторно нажмите на кнопку Timer, после чего иконка часов перестанет мигать.
- При отсутствии действий в течение 5 секунд после начала мигания иконки часов настройки таймера будут сброшены. Для отмены сохраненных настроек таймера повторно нажмите на кнопку Timer.

11 Кнопка X-Fan

Для включения функции X-FAN нажмите на кнопку X-Fan во время работы блока в режиме охлаждения (COOL) или осушения (DRY). Данная функция предназначена для удаления влаги с поверхности испарителя и внутренних полостей кондиционера благодаря вентилятору внутреннего блока, продолжающему работать на низкой скорости в течение определённого времени после выключения блока с помощью пульта ДУ.

12 Кнопка Light

Нажмите на данную кнопку для включения/отключения подсветки дисплея внутреннего блока.

Описание функций комбинаций кнопок

Комбинация кнопок "▲" и "▼": Функция защиты от доступа детей

Одновременно нажмите на кнопки "▲" и "▼" и удерживайте их в течение 3 секунд для запуска или отключения функции защиты от доступа детей. После запуска функции защиты от доступа детей на пульте дистанционного управления отображается иконка "🔒". Если Вы осуществляете управление с помощью пульта дистанционного управления, иконка на экране пульта "🔒" мигает трижды без отправления сигнала на внутренний блок.

Комбинация кнопок "MODE" и "▼": Функция переключения между шкалами температуры по Цельсию и Фаренгейту

Когда блок выключен (OFF), одновременно нажмите на кнопки "▼" и "MODE" для переключения между шкалами температуры по Цельсию (°C) и Фаренгейту (°F).

Комбинация кнопок "TEMP" и "TIMER": Функция экономии электроэнергии

В режиме охлаждения одновременно нажмите на кнопки "TEMP" и "TIMER" для запуска или отключения функции экономии электроэнергии. После запуска функции экономии электроэнергии на пульте дистанционного управления отображается "SE". Повторно одновременно нажмите на кнопки "TEMP" и "TIMER" для отмены функции экономии электроэнергии.

Комбинация кнопок "TEMP" и "TIMER": Функция обогрева при температуре 8°C

В режиме обогрева одновременно нажмите на кнопки "TEMP" и "TIMER" для запуска или отключения функции обогрева при температуре +8°C. После запуска данной функции на пульте дистанционного управления отображаются иконки "💰" и "8°C". (или 46°F, если выбрана шкала температуры по Фаренгейту). Повторно одновременно нажмите на кнопки "TEMP" и "TIMER" для отмены функции обогрева при температуре +8°C.

Руководство по эксплуатации

1. После подключения к сети электропитания нажмите на кнопку "ON/OFF" на пульте дистанционного управления для включения кондиционера.
2. Нажмите на кнопку "MODE" для выбора необходимого режима работы: AUTO (АВТО), COOL (ОХЛАЖДЕНИЕ), DRY (ОСУШЕНИЕ), FAN (ВЕНТИЛЯЦИЯ), HEAT (ОБОГРЕВ).
3. Нажмите на кнопку "▲" или "▼" для установки необходимой температуры. (В режиме Auto регулировка температуры недоступна).
4. Нажмите на кнопку "FAN" для установки необходимой скорости вентилятора: Auto (автоматическая скорость), Low (низкая скорость), Medium (средняя скорость) и High (высокая скорость).
5. Нажмите на кнопку "SWING" для выбора угла поворота лопастей жалюзи.

Замена батареек пульта дистанционного управления

1. Нажмите на участок обратной стороны пульта дистанционного управления, отмеченный знаком "OPEN" как показано на Рисунке, после чего снимите крышку отсека для батареек по направлению стрелки.
2. Замените две батарейки (AAA 1,5 В), соблюдая полярность ("+" и "-").
3. Установите обратно на место крышку отсека для батареек.

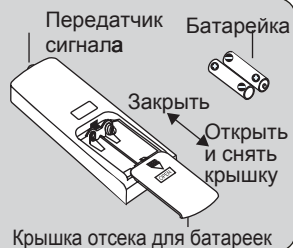

Примечание

- Во время эксплуатации направьте передатчик сигнала пульта дистанционного управления на приемник внутреннего блока.
- Расстояние между передатчиком сигнала и приемником не должно превышать 8 м. Убедитесь в отсутствии преград в виде посторонних объектов между передатчиком сигнала и приемником.
- Сбой сигнала может легко произойти в помещении с люминесцентной лампой или беспроводным телефоном; пульт дистанционного управления должен находиться как можно ближе к внутреннему блоку во время эксплуатации.
- Замените старые батарейки на новые одинаковой модели в случае необходимости.
- Если Вы не планируете использовать пульт дистанционного управления в течение продолжительного времени, пожалуйста, извлеките батарейки.
- Если индикация на пульте дистанционного управления нечеткая или отсутствует, пожалуйста, замените батарейки.

Эксплуатация в аварийном режиме

В случае утери или повреждения пульта дистанционного управления, пожалуйста, используйте вспомогательную кнопку для включения и отключения кондиционера. Детальное описание операции описано ниже:

Как показано на Рисунке, откройте панель, нажмите на вспомогательную кнопку для включения или отключения кондиционера. Когда кондиционер включен, он будет работать в режиме Auto.

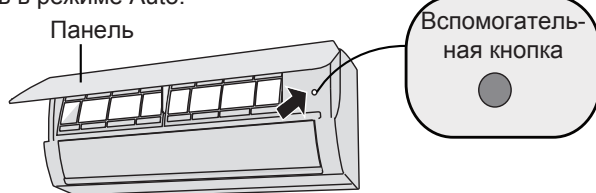

⚠ ПРЕДУПРЕЖДЕНИЕ:

Используйте изолированный предмет для нажатия на кнопку Auto

Очистка и техническое обслуживание

⚠ ПРЕДУПРЕЖДЕНИЕ

- Отключите кондиционер и отсоедините его от сети электропитания, прежде чем осуществлять очистку во избежание поражения электрическим током.
- Запрещена очистка кондиционера водой во избежание поражения электрическим током.
- Не используйте летучие жидкости в целях очистки кондиционера.

Очистка поверхности внутреннего блока

Если поверхность внутреннего блока загрязнена, рекомендуется использовать мягкую сухую или влажную ткань для очистки.

ПРИМЕЧАНИЕ:

- Во время очистки панели не снимайте ее.

Очистка и техническое обслуживание

Очистка фильтра

1 Откройте панель

Откройте панель под определенным углом, как показано на Рисунке ниже.

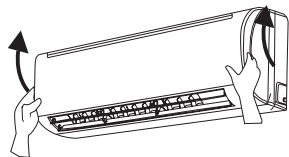

2 Снимите фильтр

Снимите фильтр, как показано на Рисунке.

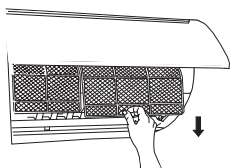

3 Очистка фильтра

• Используйте пылесос или воду для очистки фильтра.

• Если фильтр сильно загрязнен, используйте воду (с температурой ниже +45°C) для его очистки, после чего оставьте фильтр в прохладном месте для просушки.

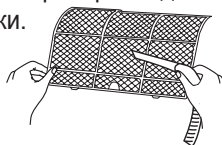

4 Установите фильтр

Установите фильтр, после чего плотно закройте панель.

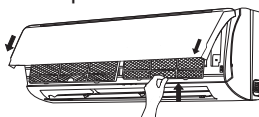

ПРЕДУПРЕЖДЕНИЕ

- Очистка фильтра должна осуществляться каждые три месяца. Если фильтр используется в помещениях с высокой концентрацией пыли, частоту проведения очистки необходимо увеличить.
- После снятия фильтра избегайте прямого контакта с ребрами во избежание травм.
- Не используйте открытый огонь или фен для просушки фильтра после очистки во избежание его деформации или пожарной опасности.

Очистка и техническое обслуживание

ПРИМЕЧАНИЕ: Проверка перед началом эксплуатационного сезона

1. Проверьте, не засорены ли входы воздуха.
2. Проверьте состояние защитного автомата, вилки и штепсельной розетки.
3. Проверьте, не загрязнен ли фильтр.
4. Проверьте состояние монтажного кронштейна для наружного блока. При обнаружении повреждений или коррозии обратитесь за помощью к Вашему местному дилеру.
5. Проверьте, не поврежден ли дренажный трубопровод.

ПРИМЕЧАНИЕ: Проверка после начала эксплуатационного сезона

1. Отсоедините блок от сети электропитания.
2. Произведите очистку фильтра и панели внутреннего блока.
3. Проверьте состояние монтажного кронштейна для наружного блока. При обнаружении повреждений или коррозии обратитесь за помощью к Вашему местному дилеру.

Примечание по утилизации продукта

1. Упаковка продукта состоит из перерабатываемого материала. Пожалуйста, соблюдайте правила по корректной утилизации продукта.
2. Если Вы собираетесь сдать кондиционер в утиль, пожалуйста, проконсультируйтесь с местным поставщиком продукта или обратитесь в центр технического обслуживания по вопросу корректных методов утилизации продукта данного типа.

Анализ неисправностей

Анализ общих случаев, не являющихся неисправностями

Пожалуйста, прежде чем осуществлять техническое обслуживание, проверьте следующие пункты. Если неисправность не удастся устранить самостоятельно, пожалуйста, обратитесь к местному поставщику продукции или квалифицированным специалистам по техническому обслуживанию.

Проблема	Пункты для проверки	Решение
Внутренний блок не получает сигнал с пульта дистанционного управления либо пульт дистанционного управления не работает.	<ul style="list-style-type: none">• Проверьте, есть ли значительные помехи (например, со стороны статического электричества, стабильного напряжения).	<ul style="list-style-type: none">• Извлеките вилку. Повторно вставьте вилку примерно через три минуты, после чего попытайтесь включить блок снова.
	<ul style="list-style-type: none">• Проверьте дальность приема пульта дистанционного управления	<ul style="list-style-type: none">• Дальность приема должна составлять 8 м.
	<ul style="list-style-type: none">• Проверьте наличие преград.	<ul style="list-style-type: none">• Устраните преграды.
	<ul style="list-style-type: none">• Проверьте, направлен ли передатчик сигнала на пульте ДУ на приемник сигнала на внутреннем блоке.	<ul style="list-style-type: none">• Подберите корректный угол и направьте передатчик сигнала на пульте ДУ непосредственно на приемник сигнала на внутреннем блоке.
	<ul style="list-style-type: none">• Проверьте исправность пульта дистанционного управления: наличие и четкость индикации на экране пульта.	<ul style="list-style-type: none">• Проверьте батарейки. Если срок годности батареек истек, пожалуйста, замените их.
	<ul style="list-style-type: none">• Проверьте, отсутствует ли индикация на экране пульта дистанционного управления во время его эксплуатации.	<ul style="list-style-type: none">• Проверьте пульт ДУ на наличие повреждений. При обнаружении таковых, замените пульт.
Воздух не выходит из внутреннего блока.	<ul style="list-style-type: none">• Проверьте, имеется ли в помещении люминесцентная лампа.	<ul style="list-style-type: none">• Расположите пульт ДУ как можно ближе к внутреннему блоку. Выключите люминесцентную лампу, после чего повторите попытку.
	<ul style="list-style-type: none">• Проверьте, не загромождены ли посторонними объектами вход или выход внутреннего блока.	<ul style="list-style-type: none">• Устраните преграды.
	<ul style="list-style-type: none">• Проверьте, достигает ли в режиме обогрева температура в помещении значения установленной температуры.• Проверьте, сразу ли включился режим обогрева.	<ul style="list-style-type: none">• После достижения значения установленной температуры воздух перестает выходить из внутреннего блока.• Во избежание выхода холодного воздушного потока внутренний блок запускается с задержкой в несколько минут, что не является неисправностью.

Анализ неисправностей

Проблема	Пункты для проверки	Решение
Кондиционер не работает.	<ul style="list-style-type: none"> • Проверьте, не произошел ли сбой в подаче электропитания. • Проверьте, надежно ли зафиксирована вилка. 	<ul style="list-style-type: none"> • Дождитесь возобновления подачи электропитания. • Извлеките и повторно вставьте вилку.
	<ul style="list-style-type: none"> • Проверьте, возможно отключился защитный автомат или перегорел предохранитель. 	<ul style="list-style-type: none"> • Обратитесь к квалифицированным специалистам по вопросу замены защитного автомата или предохранителя.
	<ul style="list-style-type: none"> • Проверьте исправность электрических подключений. 	<ul style="list-style-type: none"> • Обратитесь к квалифицированным специалистам по вопросу замены электрических подключений.
	<ul style="list-style-type: none"> • Проверьте, не запустился ли блок сразу после завершения работы. 	<ul style="list-style-type: none"> • Подождите три минуты, после чего повторно включите блок.
	<ul style="list-style-type: none"> • Проверьте корректность настройки функций пульта дистанционного управления. 	<ul style="list-style-type: none"> • Переустановите функцию.
Из внутреннего блока выходит пар.	<ul style="list-style-type: none"> • Высокая температура в помещении и высокий уровень влажности воздуха в помещении 	<ul style="list-style-type: none"> • Данное явление происходит по причине быстрого охлаждения воздуха в помещении. Спустя некоторое время температура и уровень влажности воздуха в помещении понизятся, и пар исчезнет.
Регулировка установленной температуры недоступна.	<ul style="list-style-type: none"> • Блок работает в режиме Auto. 	<ul style="list-style-type: none"> • Температура не может быть установлена в автоматическом режиме. Пожалуйста, переключите режим работы, если вам нужно изменить уставку температуры.
	<ul style="list-style-type: none"> • Требуемая температура выходит за рамки диапазона установленной температуры. 	<ul style="list-style-type: none"> • Установите диапазон температур: +16°C~+30°C.
Низкая холодопроизводительность (теплопроизводительность)	<ul style="list-style-type: none"> • Пониженное напряжение. 	<ul style="list-style-type: none"> • Дождитесь восстановления напряжения, соответствующего норме.
	<ul style="list-style-type: none"> • Загрязненный фильтр. 	<ul style="list-style-type: none"> • Произведите очистку фильтра.
	<ul style="list-style-type: none"> • Требуемая температура выходит за рамки диапазона установленной температуры. 	<ul style="list-style-type: none"> • Отрегулируйте температуру в пределах допустимого диапазона.
	<ul style="list-style-type: none"> • Открытые двери или окна. 	<ul style="list-style-type: none"> • Закройте двери и окна.

Анализ неисправностей

Проблема	Пункты для проверки	Решение
Кондиционер выделяет запахи во время эксплуатации	<ul style="list-style-type: none">• Проверьте наличие источника запаха, например, мебель, сигаретный дым и т.д.	<ul style="list-style-type: none">• Устраните источник запаха. Произведите очистку фильтра
Кондиционер перестает работать исправно	<ul style="list-style-type: none">• Проверьте наличие помех, например, гроза, беспроводные устройства и т.д.	<ul style="list-style-type: none">• Отсоедините блок от сети электропитания, после чего снова подсоедините и включите его.
Наружный блок выделяет пар	<ul style="list-style-type: none">• Блок работает в режиме обогрева (Heating).	<ul style="list-style-type: none">• Пар может выделяться в процессе оттайки в режиме обогрева, что не является неисправностью.
Шум «текущей воды»	<ul style="list-style-type: none">• Шум появился сразу после включения или выключения блока.	<ul style="list-style-type: none">• Данный шум является звуком движения потока хладагента внутри блока, что не является неисправностью.
Треск	<ul style="list-style-type: none">• Треск появился сразу после включения или выключения блока.	<ul style="list-style-type: none">• Данный звук является результатом расширения и/или сжатия панели или других частей кондиционера в результате изменения температуры.

Анализ неисправностей

Коды ошибок

- При возникновении каких-либо неисправностей во время работы кондиционера индикатор температуры на внутреннем блоке начнет мигать, отображая соответствующий код ошибки. Пожалуйста, ознакомьтесь с кодами ошибок, представленными в Таблице ниже.

Код ошибки	Неисправность
U8	Данный код ошибки может быть устранен после перезапуска блока. Если код ошибки не удается сбросить, пожалуйста, обратитесь за помощью к квалифицированным специалистам центра технического обслуживания.
H6	Данный код ошибки может быть устранен после перезапуска блока. Если код ошибки не удается сбросить, пожалуйста, обратитесь за помощью к квалифицированным специалистам центра технического обслуживания.
H3	Данный код ошибки может быть устранен после перезапуска блока. Если код ошибки не удается сбросить, пожалуйста, обратитесь за помощью к квалифицированным специалистам центра технического обслуживания.
E1	Данный код ошибки может быть устранен после перезапуска блока. Если код ошибки не удается сбросить, пожалуйста, обратитесь за помощью к квалифицированным специалистам центра технического обслуживания.
E5	Данный код ошибки может быть устранен после перезапуска блока. Если код ошибки не удается сбросить, пожалуйста, обратитесь за помощью к квалифицированным специалистам центра технического обслуживания.
E6	Данный код ошибки может быть устранен после перезапуска блока. Если код ошибки не удается сбросить, пожалуйста, обратитесь за помощью к квалифицированным специалистам центра технического обслуживания.
E8	Данный код ошибки может быть устранен после перезапуска блока. Если код ошибки не удается сбросить, пожалуйста, обратитесь за помощью к квалифицированным специалистам центра технического обслуживания.
C5	Пожалуйста, обратитесь за помощью к квалифицированным специалистам центра технического обслуживания.
F0	Пожалуйста, обратитесь за помощью к квалифицированным специалистам центра технического обслуживания.
F1	Пожалуйста, обратитесь за помощью к квалифицированным специалистам центра технического обслуживания.
F2	Пожалуйста, обратитесь за помощью к квалифицированным специалистам центра технического обслуживания.

Примечание: При наличии других кодов ошибок, пожалуйста, обратитесь за помощью к квалифицированным специалистам центра технического обслуживания.



ПРЕДУПРЕЖДЕНИЕ

- В случае возникновения одной из следующих неисправностей, пожалуйста, выключите кондиционер и немедленно отсоедините его от сети электропитания, после чего обратитесь за помощью к местному у поставщик у продукции или квалифицированным специалистам центра технического обслуживания.
 - Силовой кабель перегрет или поврежден.
 - Во время эксплуатации блока слышен специфичный шум.
 - Частое отключение защитного автомата.
 - Кондиционер издает запах гари.
 - Утечка воды из внутреннего блока.
- Категорически запрещается самостоятельно осуществлять ремонт кондиционера.
- Если кондиционер работает в условиях, не соответствующих норме, возможны неисправности, риск поражения электрическим током, пожарная опасность.

Установочные размеры для блоков

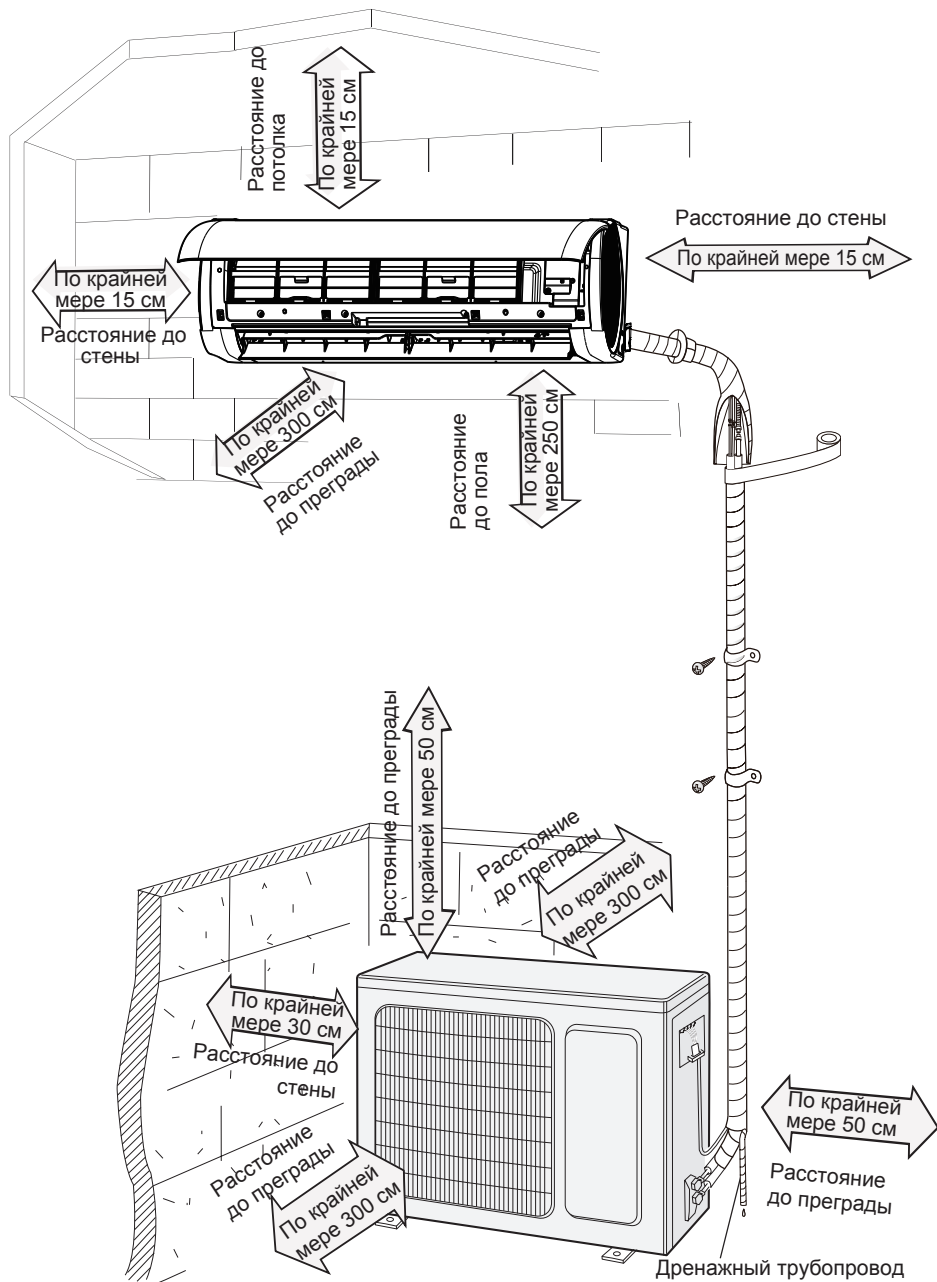

Меры предосторожности при монтаже и перемещении блока

Для обеспечения безопасности ознакомьтесь с информацией ниже.

Предупреждение

- **Используйте только хладагент R410A. Во время монтажа трубопроводов убедитесь, что воздух и различные примеси, содержащиеся в воздухе, не попадают в контур хладагента.**

В обратном случае, это может привести к снижению производительности, чрезмерно высокому давлению в контуре хладагента, взрыву и травмам.

- **Во время монтажа блока заправляйте его только указанным в паспортных данных хладагентом.**

В противном случае это может привести к некорректной работе агрегата, неисправностям, механическим сбоям или несчастным случаям.

- **Если во время ремонта или перемещения агрегата необходим сбор хладагента, убедитесь, что блок работает в режиме охлаждения. Затем полностью закройте вентиль со стороны высокого давления (жидкостный вентиль). Через 30-40 секунд полностью закройте вентиль со стороны низкого давления (газовый вентиль), немедленно выключите блок и отключите его от сети электропитания. Обратите внимание, что процесс сбора хладагента не должен превышать 1 минуту.**

Если процесс сбора хладагента занимает слишком много времени, в систему может проникнуть воздух, что приведет к повышению давления или повреждению компрессора, неся угрозу безопасности пользователей.

- **Во время сбора хладагента прежде чем приступить к отсоединению соединительного трубопровода, убедитесь, что жидкостный и газовый вентили полностью закрыты и блок отключён от сети электропитания.**

Запуск компрессора с открытым запорным вентилем и не подсоединённым соединительным трубопроводом может стать причиной попадания воздуха в систему, что приведет к повышению давления или повреждению компрессора, неся угрозу безопасности пользователей.

- **При монтаже блока убедитесь, что соединительный трубопровод надёжно подсоединён до запуска компрессора.**

Запуск компрессора с открытым сервисным вентилем и не подсоединённым соединительным трубопроводом может стать причиной попадания воздуха в систему, что приведет к повышению давления или повреждению компрессора, неся угрозу безопасности пользователей.

- **Во избежание угрозы взрыва категорически запрещается устанавливать агрегат в помещениях с концентрацией легковоспламеняющихся газов.**

- **Категорически запрещается изменять длину силового кабеля, использовать удлинители или одноместную розетку для подключения других электрических приборов. В противном случае это может привести к возгоранию или поражению электрическим током.**

По вопросам приобретения силового кабеля подходящей длины обращайтесь в авторизованное представительство нашей компании.

- **В электропроводке должны применяться только рекомендуемые к использованию кабели. Категорически запрещено применение любой внешней силы на клеммы.**

Несоблюдение данного условия может привести к обрыву проводов и перегреву, что может стать причиной возгорания.

Инструменты для монтажа

1. Уровень	2. Отвертка	3. Перфоратор
4. Бур	5. Труборасширитель	6. Динамометрический ключ
7. Разводной ключ	8. Труборез	9. Индикатор утечек
10. Вакуумный насос	11. Манометр	12. Универсальный измеритель
13. Внутренний шестигранный ключ	14 Рулетка	

Примечание:

- По вопросам монтажа, пожалуйста, обращайтесь к местному поставщику продукции.
- Категорически запрещается использовать неподходящий или неисправный силовой кабель.

Выбор места для монтажа

Основные требования

Монтаж блока в следующих местах может привести к неисправностям. Если обеспечить корректные условия для монтажа не удастся, пожалуйста, проконсультируйтесь с Вашим местным представителем компании-производителя о возможности монтажа блока в специфических условиях.

1. Запрещается устанавливать блок в местах с источниками тепла и концентрацией паров, легковоспламеняющихся и взрывоопасных газов или летучих веществ в воздухе.
2. Запрещается устанавливать блок в местах с высокочастотными устройствами (такими как сварочный станок, медицинское оборудование и т.д.).
3. Запрещается устанавливать блок в прибрежной морской зоне.
4. Запрещается устанавливать блок в местах с концентрацией масел и паров в воздухе.
5. Запрещается устанавливать блок в местах с концентрацией сернистого газа.
6. Запрещается устанавливать блок в прочих местах со специфическими условиями.
7. Запрещается устанавливать блок в прачечных.
8. Запрещается устанавливать блок на неустойчивую поверхность или внутри движущихся объектов (например, грузовых автомобилей), а также в местах с высокой концентрацией газов, приводящих к коррозии (например, на химических заводах).

Внутренний блок

1. Вход внутреннего блока не должен загромождаться посторонними предметами.
2. Выберите место для монтажа, которое обеспечивало бы оптимальный дренаж системы, не создавая неудобств другим людям и объектам, находящимся в непосредственной близости от блока.
3. Выберите место, удобное для подсоединения наружного блока, а также располагающееся в непосредственной близости от штепсельной розетки.
4. Выберите место, недоступное для детей.
5. Выберите место, способное выдержать вес внутреннего блока во время работы и препятствующее распространению вибраций и шума.
6. Блок должен быть установлен на расстоянии 2,5 м от пола.
7. Запрещается устанавливать внутренний блок непосредственно над электрическими устройствами.
8. Пожалуйста, устанавливайте блок на максимально безопасном расстоянии от люминесцентных ламп.

Наружный блок

1. Подбирайте место для монтажа наружного блока таким образом, чтобы шум, а также выходящие во время его работы потоки горячего или холодного воздуха не создавали неудобств близлежащим объектам.
2. Устанавливайте блок в сухом, хорошо проветриваемом месте, не подверженном прямому воздействию солнечных лучей или сильного ветра
3. Устанавливайте блок на ровной поверхности способной выдержать его вес во время работы, при этом поверхность должна обеспечивать горизонтальное положение блока, таким образом, уровень шума и вибрации будут минимальными.
4. Убедитесь, что монтаж блока осуществляется в полном соответствии со схемами.
5. Выберите место, недоступное для детей, а также не создающее опасности для животных или растений. Если данное условие нельзя выполнить, в целях безопасности установите специальное ограждение для защиты.

Требования к электрическим соединениям

Меры технической безопасности

1. Соблюдайте правила электрической безопасности во время монтажа блока.
2. Согласно местным стандартам электрической безопасности, используйте высококачественный контур электропитания и защитный автомат.
3. Убедитесь, что электропитание соответствует требованиям и техническим характеристикам кондиционера. Нестабильное электропитание и некорректное подсоединение электрического контура может стать причиной неисправностей системы. Пожалуйста, перед началом эксплуатации кондиционера убедитесь в корректности подсоединяемых силовых кабелей.
4. Убедитесь в корректности подсоединения фазы электропитания, нейтрального провода и заземляющего провода штепсельной розетки.
5. Убедитесь, что электропитание полностью отключено от кондиционера, прежде чем приступить к любым работам по электромонтажу в целях безопасности.
6. Не подсоединяйте электропитание до завершения монтажа.
7. В случае повреждения силового кабеля необходимо немедленно произвести его замену в авторизованном центре технического обслуживания во избежание опасности.
8. Ввиду повышенной температуры контура хладагента, пожалуйста, обеспечьте расположение промежуточного кабеля на безопасном расстоянии от медного трубопровода.
9. Агрегат должен быть установлен в строгом соответствии со всеми государственными стандартами электрической безопасности.
10. Для соответствия IEC 61000-3-11 импеданс сети электропитания блока, должен быть меньше или равен максимально допустимому значению | Zsys | См. Таблицу ниже: F

Модели	Импеданс, Ом
RK-09SAG/ RK-09SAGE	0,4579
RK-12SAG/ RK-12SAGE	0,284
RK-18SAG/ RK-18SAGE	0,058
RK-24SAG/ RK-24SAGE	0,053
RK-28SAG/ RK-28SAGE	0,036

Требования к заземлению блока

1. Кондиционер относится к электрическим приборам первого класса защиты. Поэтому он должен быть надежно заземлен специализированным заземляющим устройством квалифицированными специалистами. Пожалуйста, убедитесь в корректности заземления. Некорректное заземление агрегата может стать причиной поражения электрическим током.
2. Желто-зеленый провод кондиционера является заземляющим и не может быть использован в каких-либо других целях, кроме заземления.
3. Сопротивление заземления должно соответствовать государственным стандартам электрической безопасности.
4. Агрегат должен быть установлен таким образом, чтобы при этом обеспечивался легкий доступ к вилке электрического соединителя.
5. Многополюсный выключатель с минимальным зазором между контактами 3 мм должен быть подсоединен к стационарной электропроводке.
6. Подбирайте защитный автомат подходящей производительности, исходя из данных Таблицы ниже. Защитный автомат должен быть оснащён соленоидной катушкой и биметаллической пластиной для обеспечения защиты от коротких замыканий и перегрузки по току. (Предупреждение: для защиты электрической цепи не используйте только предохранитель).

Модель	Номинал защитного автомата
RK-07-12SAG/ RK-07-12SAGE	10A
RK-18SAG/ RK-18SAGE	16A
RK-24SAG/ RK-24SAGE RK-28SAG/ RK-28SAGE	25A

Монтаж внутреннего блока

Шаг первый: выбор места для монтажа

Проконсультируйте заказчика по вопросу места для монтажа блока, после чего согласуйте пожелания заказчика с требованиями технической безопасности.

Шаг второй: установите настенную пластину

1. Установите пластину на стену; отрегулируйте ее горизонтальное расположение с помощью уровня, после чего отметьте позиции отверстий в стене для крепежных шурупов.
2. Просверлите отверстия в стене для крепежных винтов с помощью ударной дрели (технические характеристики бура должны полностью соответствовать дюбелю), после чего вставьте дюбели в отверстия.
3. Зафиксируйте положение настенной пластины с помощью шурупов (ST4.2X25TA), после чего проверьте надежность крепления пластины, потянув за нее. Если дюбели ненадежно зафиксированы, пожалуйста, просверлите рядом другое монтажное отверстие.

Шаг третий: отверстие для трубопроводов

1. Определите расположение отверстия для трубопроводов согласно направлению выходящих трубопроводов. Отверстие для трубопроводов должно располагаться немного ниже настенной пластины, как показано на рис.

RK-07SAG, RK-09SAG, RK-12SAG:

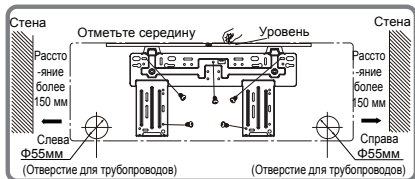

RK-18SAG:

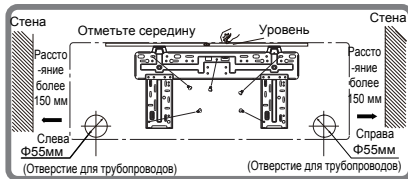

RK-24SAG:

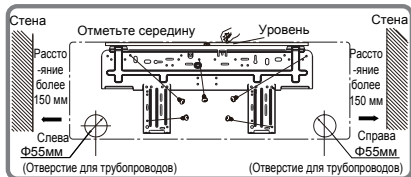

RK-28SAG:

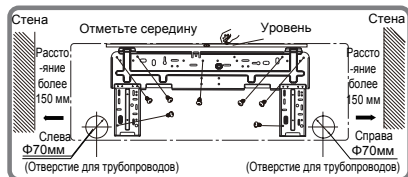

2. Обеспечьте отверстие для трубопроводов диаметром Ф55 мм или Ф70 мм по направлению выходящих трубопроводов. Для обеспечения беспрепятственного эффективного дренажа системы образуйте отверстие в стене для трубопроводов под небольшим уклоном по направлению к наружной стороне здания под углом 5-10°.

Монтаж внутреннего блока

Примечание:

- Примите необходимые меры по защите от попадания пыли в систему во время сверления отверстия в стене.
- Дюбели не включены в комплект, поэтому их необходимо приобрести самостоятельно.

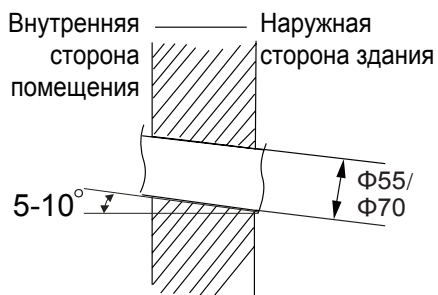

Шаг четвертый: выход трубопроводов

1. Выход трубопроводов может располагаться в разных направлениях: с правой, правой обратной, левой и левой обратной стороны блока.

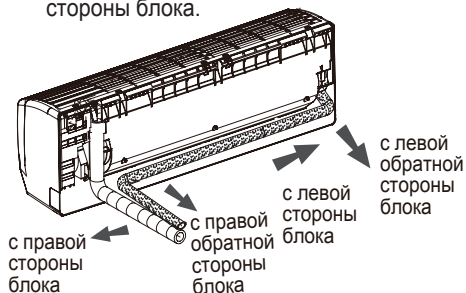

2. При выборе выхода трубопровода с левой или правой стороны, пожалуйста, вырежьте соответствующее отверстие в нижней части корпуса.

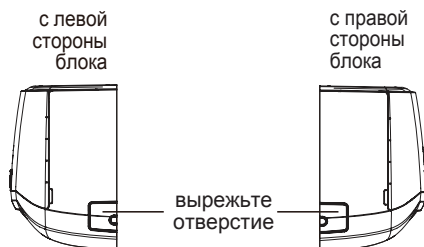

Шаг пятый: подсоединение трубопроводов

1. Направьте резьбовой штуцер трубопровода в соответствующий конус трубопровода.
2. Предварительно закрутите соединительную гайку руками.

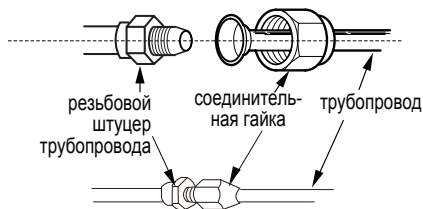

3. Отрегулируйте крутящий момент, опираясь на следующую Таблицу. Поместите разводной ключ на штуцер трубопровода и динамометрический ключ – на соединительную гайку. Зафиксируйте соединительную гайку с помощью динамометрического ключа.

Монтаж внутреннего блока

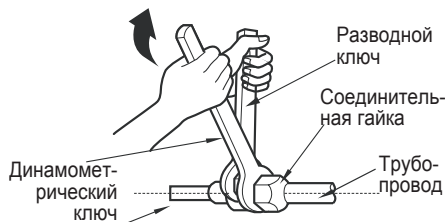

Диаметр шестигранной гайки	Крутящий момент (Н м)
Φ 6	15~20
Φ 9,52	30~40
Φ 12	45~55
Φ 16	60~65
Φ 19	70~75

Трубопровод внутреннего блока

4. Обеспечьте защиту трубопровода внутреннего блока и резьбового соединения трубопровода с помощью изоляционного материала, после чего обвяжите данные участки изоляционной лентой.

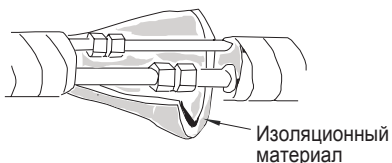

Шаг шестой: монтаж дренажного трубопровода

1. Подсоедините дренажный трубопровод к выходу трубопровода внутреннего блока.

2. Обвяжите соединение изоляционной лентой.

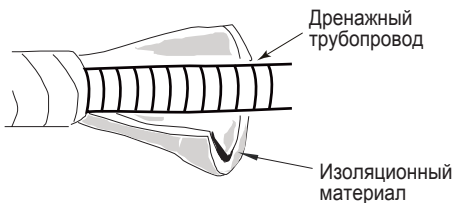
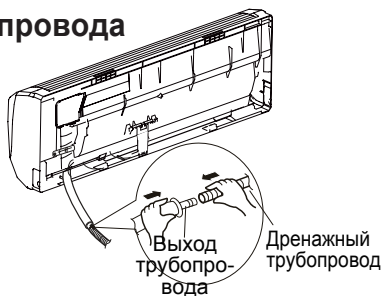

Примечание:

- Во избежание конденсации обеспечьте защиту дренажного трубопровода внутреннего блока с помощью изоляционного трубопровода.
- Пластиковые дюбели не включены в комплект, поэтому их необходимо приобрести самостоятельно.

Шаг седьмой: подсоединение электрических кабелей внутреннего блока

1. Откройте панель, открутите крепежные винты крышки доступа к электрическим соединениям и снимите ее.

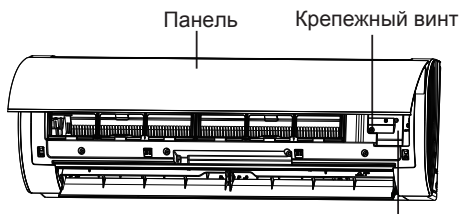

Крышка доступа к электрическим соединениям

Монтаж внутреннего блока

2. Убедитесь, что соединительный кабель электропитания проходит через кабельное отверстие с обратной стороны внутреннего блока и выходит с фронтальной стороны.

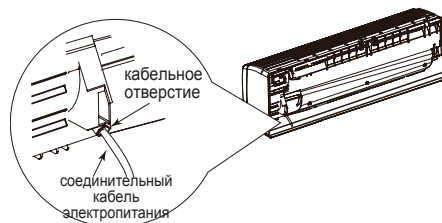

3. Снимите хомут; подключите соединительный кабель электропитания к клемме согласно цвету; закрутите винт и зафиксируйте соединительный кабель электропитания с помощью хомута.

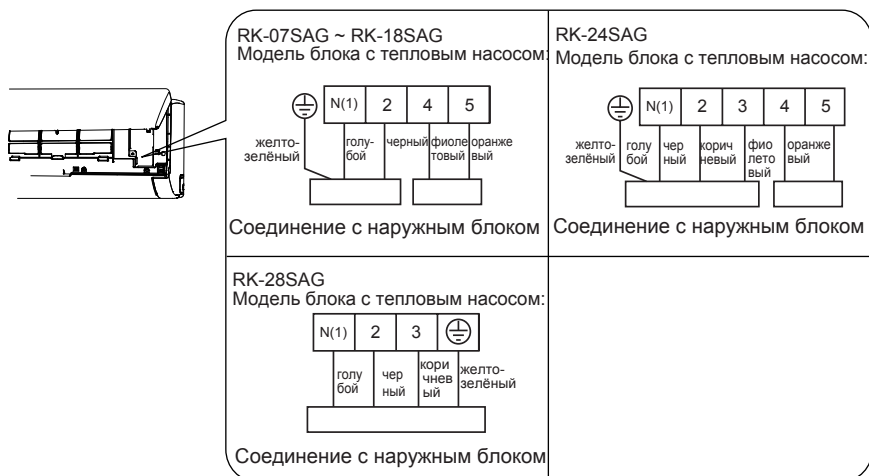

Примечание: Схемы приведены только для общего разъяснения. Они могут слегка отличаться от кондиционера воздуха, приобретенного вами (в зависимости от модели). Ориентируйтесь на фактические значения.

4. Установите крышку доступа к электрическим соединениям обратно на место и закрутите винт.

35. Закройте панель.

Примечание:

- Все кабели между внутренним и наружным блоками должны быть подсоединены только силами квалифицированных специалистов.
- Если длина соединительного кабеля электропитания недостаточна, пожалуйста, обратитесь к поставщику по вопросу замены провода. Избегайте самостоятельного увеличения длины провода.
- Агрегат с вилкой должен быть установлен таким образом, чтобы при этом обеспечивался легкий доступ к вилке электрического соединителя.
- Если агрегат не имеет вилки, линия электропитания должна быть оснащена защитным автоматом.
- Многополюсный выключатель с минимальным зазором между контактами 3 мм должен быть подсоединен к стационарной электропроводке.

Монтаж внутреннего блока

Шаг восьмой: обвязка трубопровода

1. Обвяжите соединительный трубопровод межблочный кабель и дренажный трубопровод с помощью обвязочной ленты.

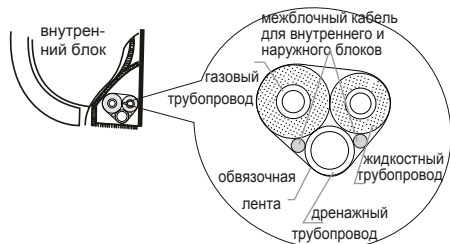

2. Оставьте определенный участок дренажного трубопровода и силового кабеля для монтажа во время обвязки. Во время обвязки отделите силовой кабель внутреннего блока от дренажного трубопровода.

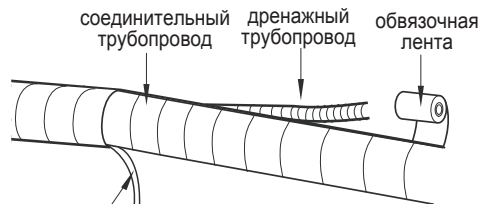

силовой кабель внутреннего блока

3. Равномерно обвяжите их.
4. Концы жидкостного и газового трубопроводов должны быть по отдельности подсоединены.

Примечание:

- Силовой кабель и провод управления не должны пересекаться или переплетаться.
- Дренажный трубопровод должен быть обвязан с нижней стороны.

Шаг девятый: установка внутреннего блока на монтажную пластину

1. Поместите обвязанные трубопроводы в гильзу, находящуюся в стене, и протяните их через отверстие в стене.
2. Установите внутренний блок на монтажную настенную пластину.
3. Заполните все зазоры между трубопроводами и отверстием в стене с помощью герметика.
4. Зафиксируйте трубопровод в стене.
5. Проверьте, надежно ли зафиксирован и плотно прилегает ли внутренний блок к стене.

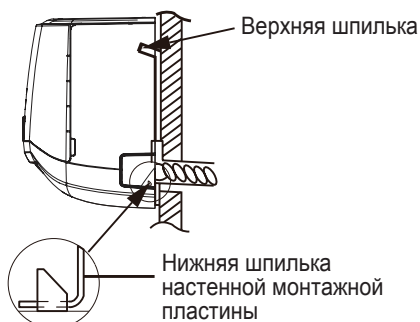
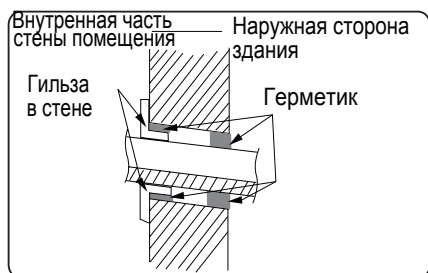

Примечание:

- Во избежание повреждений и ухудшения проходимости дренажного трубопровода не допускайте чрезмерный угол его изгиба.

Монтаж наружного блока

Шаг первый: зафиксируйте опору наружного блока (подбирайте опору в соответствии с фактическими условиями монтажа)

- Подберите подходящее место для монтажа согласно архитектурным особенностям конструкции здания.
- Зафиксируйте опору наружного блока в выбранном месте с помощью дюбелей.

Примечание:

- Примите все необходимые меры технической безопасности во время монтажа наружного блока.
- Убедитесь, что опора выдерживает вес блока, увеличенный как минимум в четыре раза.
- Для обеспечения корректного дренажа расположите блок на расстоянии не менее 3 см от земли.
- Количество дюбелей, необходимых для фиксации блока (в зависимости от модели):
Для блоков производительностью 2300~5000 Вт: 6 шт.
Для блоков производительностью 6000~8000 Вт: 6 шт.

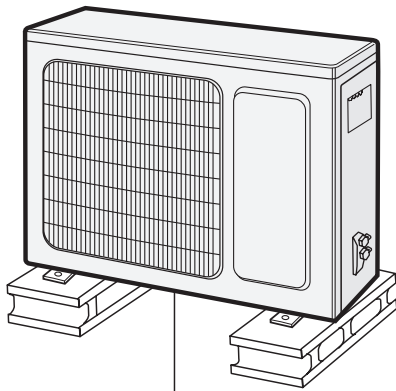

на расстоянии не менее 3 см от земли

Шаг второй: установите дренажную муфту (только для блоков с тепловым насосом)

1. Установите дренажную муфту в поддон, как показано на рисунке.
2. Подсоедините дренажный трубопровод к дренажному выходу блока.

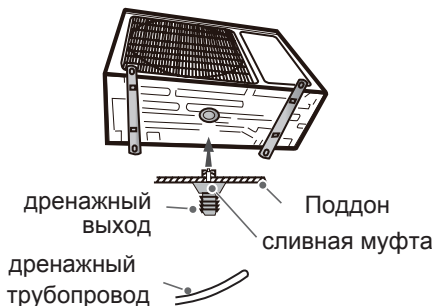

Шаг третий: зафиксируйте положение наружного блока

1. Поместите блок на прочную опору.
2. Зафиксируйте основание блока с помощью крепёжных винтов.

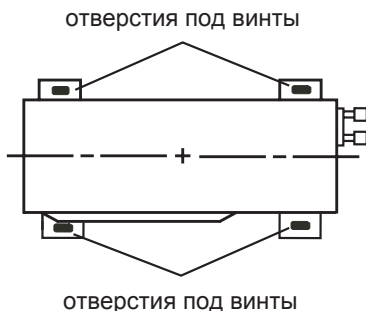

Монтаж наружного блока

Шаг четвёртый: подсоедините трубопроводы внутреннего и наружного блоков

1. Открутите винт с правой рукоятки наружного блока и снимите её.

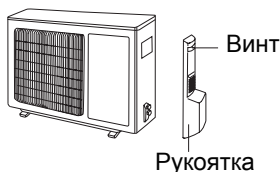

2. Открутите винты с вентилей и направьте резьбовой штуцер трубопровода в соответствующий конус трубопровода.

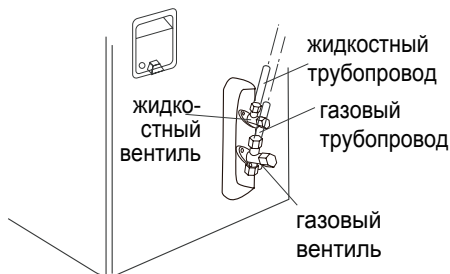

3. Предварительно закрутите соединительную гайку руками.

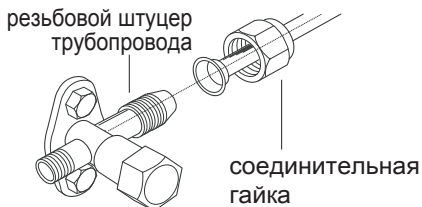

4. Зафиксируйте соединительную гайку с помощью динамометрического ключа согласно Таблице ниже:

Диаметр шестигранной гайки	Крутящий момент (Н м)
Φ 6	15~20
Φ 9,52	30~40
Φ 12	45~55
Φ 16	60~65
Φ 19	70~75

Шаг пятый: подключение электрических кабелей наружного блока

1. Снимите хомут; подключите соединительный кабель электропитания и сигнальный провод к клемме согласно цвету; зафиксируйте их, закрутив винт (это относится только к блокам с тепловым насосом).

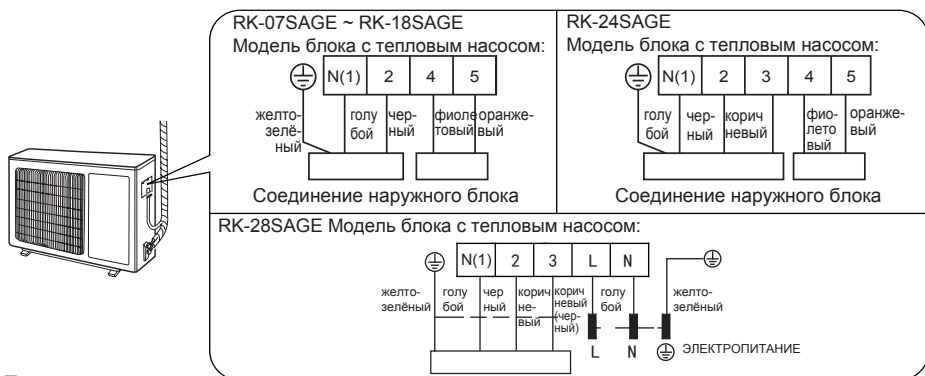

Примечание:

Схемы приведены только для общего разъяснения. Они могут слегка отличаться от кондиционера воздуха, приобретённого вами (в зависимости от модели). Ориентируйтесь на фактические значения.

Монтаж наружного блока

2. Зафиксируйте соединительный кабель электропитания и сигнальный провод с помощью хомута (это относится только к блокам с тепловым насосом).

Примечание:

- Закрутите винт и слегка потяните за соединительный кабель электропитания, чтобы убедиться, что он надёжно зафиксирован.
- Категорически запрещается изменять длину соединительного кабеля электропитания.

Шаг шестой: Подсоединение трубопроводов

1. Трубопроводы должны плотно прилегать к стене, иметь корректные изгибы и по возможности быть максимально скрытыми. Минимальный радиус изгиба трубопровода должен быть равен 10 см.

2. Если наружный блок расположен выше внутренних блоков, необходимо предусмотреть U-образный изгиб трубопровода с наружной стороны здания, чтобы предотвратить возможное попадание дождя в помещение.

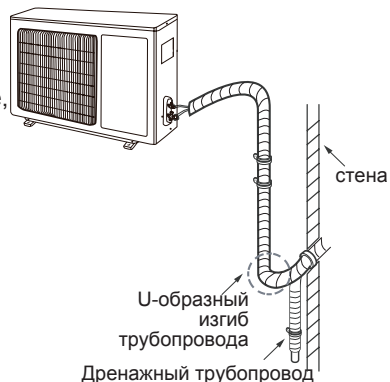

Примечание:

- Прокладывайте трубопровод от внутреннего блока под уклоном

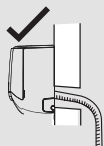

Не допускайте изгибания дренажного трубопровода, он ни в коем случае не должен быть направлен вверх

- Для обеспечения слива конденсата из дренажа убедитесь, что выход дренажного трубопровода не погружён в воду.

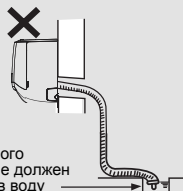

- Дренажный трубопровод должен обеспечивать отвод конденсата самотеком. Прокладывайте трубопровод от внутреннего блока под уклоном. Не допускайте изгибания дренажного трубопровода.

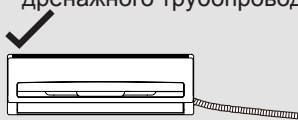

- ✗ Запрещается изгибать дренажный трубопровод



Вакуумирование

Вакуумирование вакуумным насосом

1. Снимите резьбовые заглушки с жидкостного и газового вентиля, а также открутите гайку с сервисного порта для заправки хладагента.

2. Подсоедините заправочный шланг со стороны манометрического коллектора к газовому вентилю и другой заправочный шланг - к вакуумному насосу.

3. Полностью откройте вентиль и вакуумируйте контур в течение 10-15 минут. Проверьте, отклоняется ли значение давления от 0,1 МПа.

4. Выключите вакуумный насос и в течение 1-2 минут проверьте, поддерживается ли давление на уровне -0,1 МПа. Снижение давления может свидетельствовать о наличии утечки газа в контуре.

5. Уберите манометрический коллектор. Внутренним шестигранным ключом полностью откройте газовый и жидкостный вентили.

6. Закрутите резьбовые заглушки на вентилях и гайку – на отверстии для заправки хладагента.

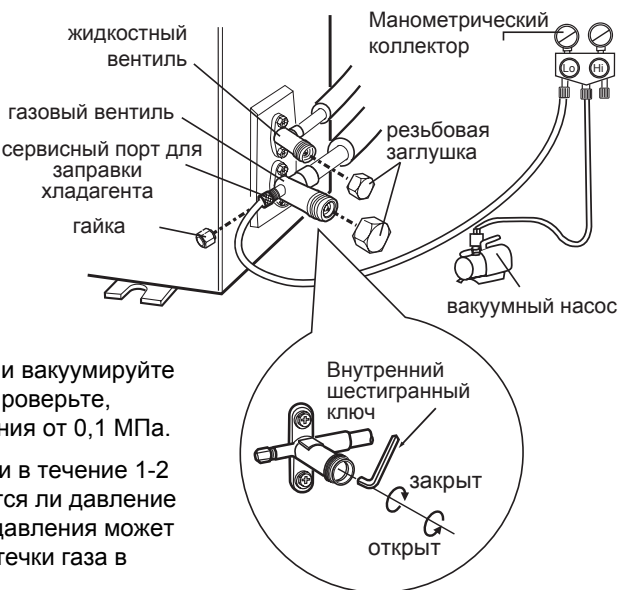

Проверка на утечку газа

1. С помощью индикатора утечек газа:

Проверьте наличие утечек газа в контуре с помощью индикатора утечек.

2. С помощью мыльного раствора:

В качестве альтернативы можно использовать мыльный раствор для проверки трубопроводов на утечку газа. На предполагаемое место утечки нанесите раствор и подождите три минуты. Пузырьки в растворе будут свидетельствовать о наличии утечки.

Проверка после монтажа

- Проверьте следующие пункты после завершения процесса монтажа.

Пункты для проверки	Возможная неисправность
Проверьте, надежно ли зафиксирован блок.	Блок может упасть, шататься или издавать шум во время работы.
Убедитесь в проведении испытания на утечку хладагента.	Это может привести к пониженной холодопроизводительности (теплопроизводительности).
Проверьте надежность теплоизоляционной защиты трубопровода.	Это может вызвать конденсацию и утечку воды.
Проверьте корректность дренажа системы.	Это может вызвать конденсацию и утечку воды.
Проверьте, соответствует ли напряжение электропитания напряжению, указанному в паспортных данных блока.	Это может привести к неисправностям или поломке частей агрегата.
Проверьте корректность монтажа электрического контура и трубопроводов.	Это может привести к неисправностям или поломке частей агрегата.
Проверьте надежность заземления блока.	Это может вызвать утечку тока.
Проверьте, соответствует ли силовой кабель требованиям.	Это может привести к неисправностям или поломке частей агрегата.
Проверьте наличие посторонних объектов, загораживающих вход и выход воздуха.	Это может привести к пониженной холодопроизводительности (теплопроизводительности).
Убедитесь, что пыль и различные частицы, попавшие в систему во время монтажа, устранены.	Это может привести к неисправностям или поломке частей агрегата.
Проверьте, открыты ли полностью газовый и жидкостный вентили соединительного трубопровода	Это может привести к пониженной холодопроизводительности (теплопроизводительности).
Проверьте, закрыты ли вход и выход отверстия в стене для трубопровода.	Это может привести к пониженной холодопроизводительности (теплопроизводительности) или образованию конденсата.

Ввод в эксплуатацию

1. Подготовка к вводу в эксплуатацию

- Заказчик одобряет монтаж кондиционера.
- Ознакомьте заказчика со всеми важными примечаниями о работе кондиционера.

2. Метод ввода в эксплуатацию

- Подсоедините блок к сети электропитания, нажмите на кнопку ON/OFF на пульте дистанционного управления для запуска и начала работы блока.
- Нажмите на кнопку MODE для выбора режима работы AUTO (АВТО), COOL (ОХЛАЖДЕНИЕ), DRY (ОСУШЕНИЕ), FAN (ВЕНТИЛЯЦИЯ) и HEAT (ОБОГРЕВ) для проверки исправности работы системы.
- Если температура в помещении ниже +16 °С, кондиционер не сможет запуститься в режиме охлаждения.

Подбор соединительного трубопровода

1. Стандартная длина соединительного трубопровода составляет
 - 5 м, 7,5 м или 8 м.
2. Минимальная длина соединительного трубопровода составляет 3 м.
3. Максимальная длина соединительного трубопровода (см. в Таблице ниже):

Холодопроизводительность	Макс. длина соединительного трубопровода
5000 Бте/ч (1465 Вт)	15
7000 Бте/ч (2051 Вт)	15
9000 Бте/ч (2637Вт)	15
12000 Бте/ч (3516 Вт)	20
18000 Бте/ч (5274 Вт)	25

Холодопроизводительность	Макс. длина соединительного трубопровода
24000 Бте/ч (7032 Вт)	25
28000 Бте/ч (8204 Вт)	30

4. Дополнительная заправка холодильного масла и хладагента после увеличения длины соединительного трубопровода
 - После увеличения длины соединительного трубопровода на 10 м на основании стандартной длины необходимо добавить по 5 мл холодильного масла на каждые 5 м соединительного трубопровода.
 - Формула расчёта объёма хладагента для дополнительной заправки (в соответствии с диаметром и фактической длиной трубопровода):
 - Дополнительная заправка хладагента = увеличенная длина жидкостного трубопровода × дополнительная заправка хладагента на каждый метр трубопровода
 - На основании стандартной длины трубопровода добавьте хладагент согласно требованиям (см. Таблицу ниже). Объём дополнительной заправки хладагента на метр различается в зависимости от диаметра жидкостного трубопровода. См. Таблицу ниже.

Подбор соединительного трубопровода

Дополнительная заправка для хладагента R410A

Диаметр соединительного трубопровода		Дроссель в наружном блоке	
Жидкостный трубопровод (мм)	Газовый трубопровод (мм)	Только охлаждение (гр./м)	Охлаждение и обогрев (гр./м)
Ф6	Ф9,52 или Ф12	15	20
Ф9,52	Ф16 или Ф19	22	50

Метод развальцовки медных труб

Примечание:

Некорректная развальцовка медных труб является главной причиной утечек хладагента. Пожалуйста, ознакомьтесь со следующей информацией о развальцовке труб:

A: Отрежьте медную трубу

- Определите длину трубы согласно расстоянию между внутренним и наружным блоками.
- Отрежьте необходимый участок трубы с помощью трубореза.

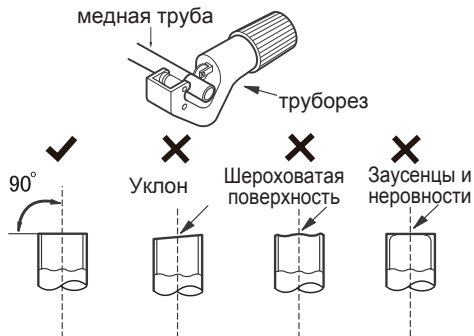

B: Удалите заусенцы и неровности

- Удалите заусенцы и неровности с помощью римера, предотвращая попадание частиц внутрь трубы.

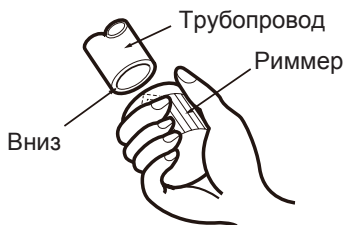

C: Используйте подходящую по диаметру теплоизоляцию.

D: Наденьте соединительную гайку.

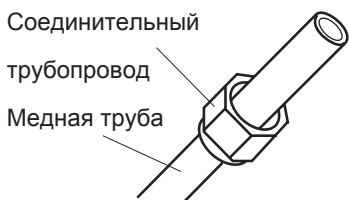

E: Развальцовка конуса

- Развальцуйте конус с помощью развальцовщика.

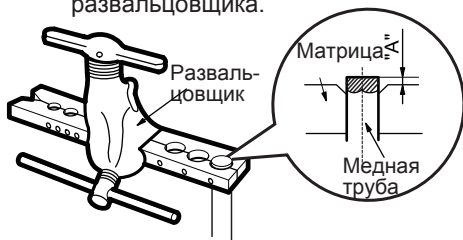

Примечание:

- "А" различается в зависимости от диаметра, пожалуйста, см. информацию ниже:

Наружный диаметр (мм)	А(мм)	
	Макс.	Мин.
Ф6 - 6,35 (1/4")	1,3	0,7
Ф9,52 (3/8")	1,6	1,0
Ф12-12,7 (1/2")	1,8	1,0
Ф15,8-16 (5/8")	2,4	2,2

F: Проверка

- Проверьте качество развальцованного конуса. В случае каких-либо дефектов поверхности развальцуйте конус повторно, выполняя все описанные выше шаги.

Гладкая поверхность



Равная длина

Размеры внутренних и наружных блоков

RK-07SAG ~ RK-24SAG

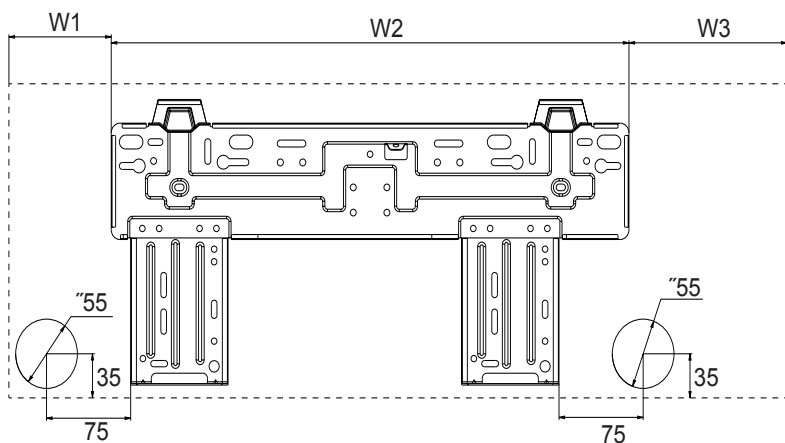
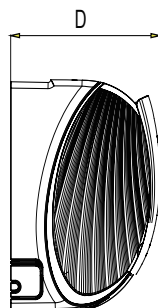
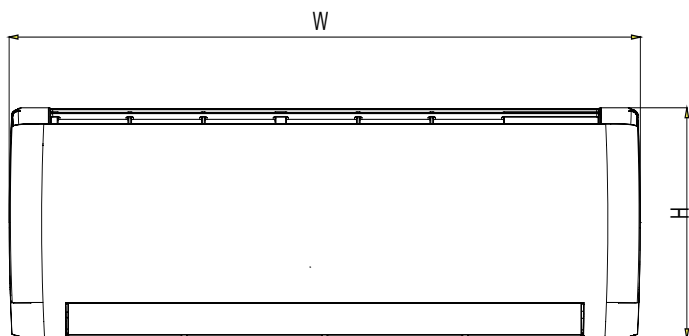

Единица измерения: мм

Модель	W	H	D	W1	W2	W3
RK-07SAG ~ RK-09SAG	744	256	185	116	462	166
RK-12SAG	819	256	185	154	462	203
RK-18SAG	894	294	211	201	542	146
RK-24SAG	1017	304	221	127,5	685	204,5

Размеры внутренних и наружных блоков

RK-28SAG

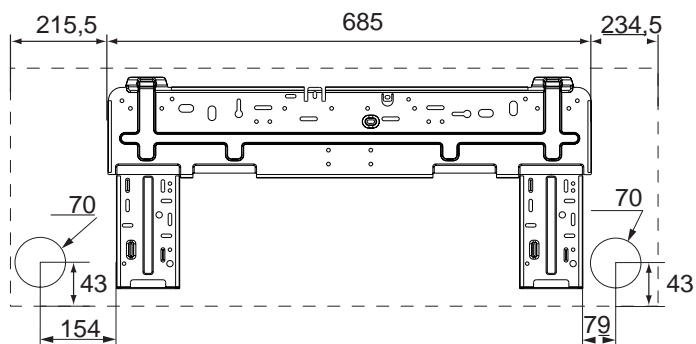
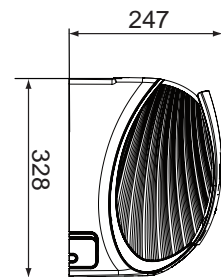
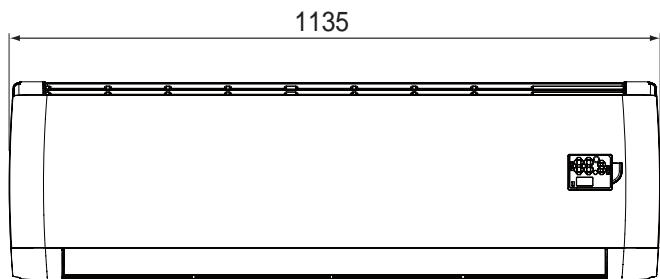

Единица измерения: мм

Размеры внутренних и наружных блоков

RK-07SAGE ~ RK-09SAGE

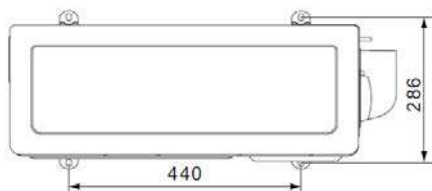
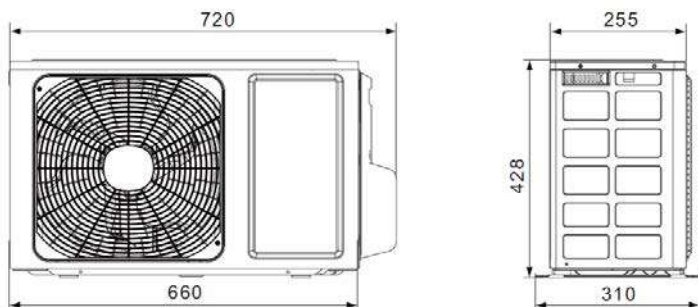

RK-12SAGE

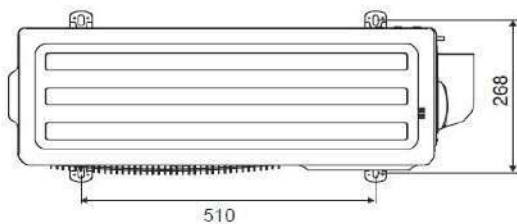
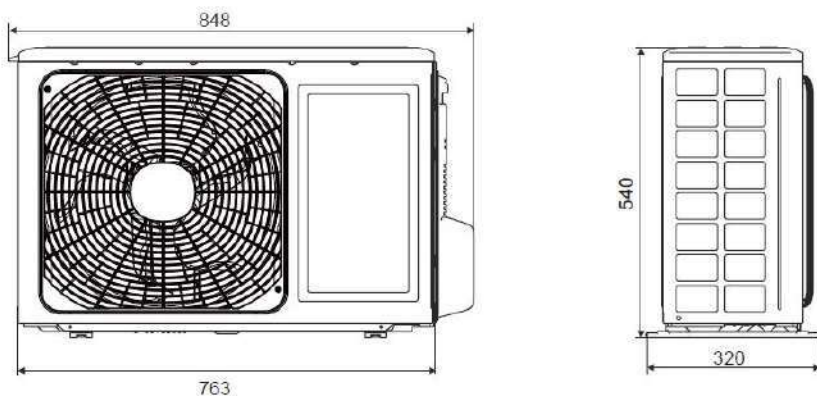

Единица измерения: мм

Размеры внутренних и наружных блоков

RK-18SAGE

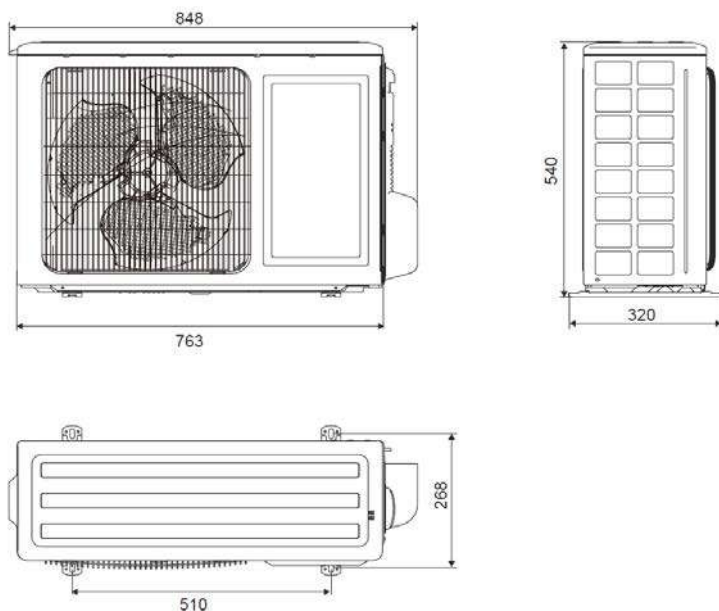

RK-24SAGE

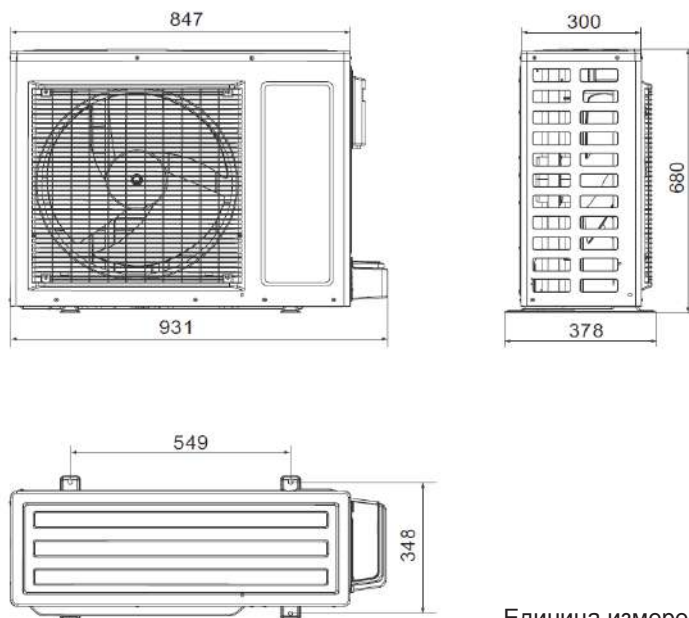

Единица измерения: мм

Размеры внутренних и наружных блоков

RK-28SAGE

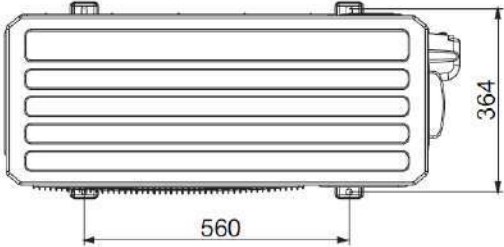
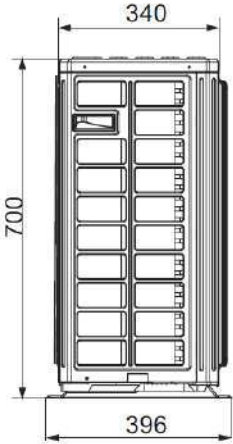
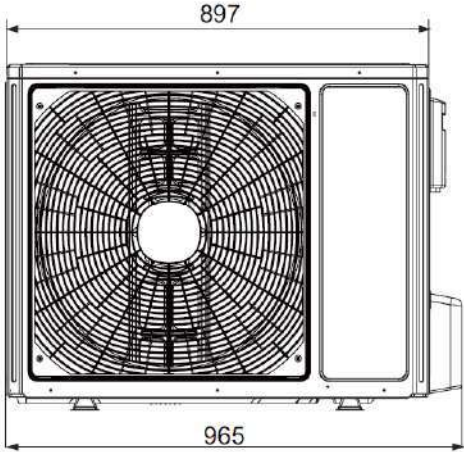

Единица измерения: мм

